

ESPECIFICACIONES TECNICAS

“Adquisición de Mobiliario de Oficina para la Dirección de Investigaciones, Los Institutos y La Dirección de Postgrado de la Facultad de Humanidades.”

Cantidad	Descripción
11	Escritorio blanco mediano de 28"x48".
08	Archivo modular de dos gavetas blancos.
09	Sillón Ejecutivo en piel negro.
06	Silla Secretarial con brazo negro.
08	Archivo de cuatro gavetas gris metal.
10	Silla de visita con brazos negra.
05	Credenza blanca mediana 16"x36"x72".
01	Armario de dos puertas gris de cuatro divisiones.
04	Estante mediano para librereros sin puertas 16"x32"x48".
01	Sofá negro en tacto piel de dos asientos.
01	Sofá negro en tacto piel de tres asientos.
01	Mesa de centro rectangular en cristal de 24"x43"x20".
01	Mesa plástica cuadrada de 4 sillas blancas.
04	Silla plástica blanca sin brazos con patas en aluminio plateado.
01	Mesa de conferencia rectangular tope de madera 71"x189".
03	Archivo modular de 3 gaveta plateado con ruedas.
02	Sillón Ejecutivo, ergonómico, piel sintética negro, soporte lumbar, base en aluminio pulido, reposa cabeza.

LOS INTERESADOS DEBERAN PRESENTAR LOS SIGUIENTES DOCUMENTOS CON SU COTIZACION:

- Alta calidad de los productos ofertados y servicios ofertados (optimo).
- Constancia de Registro de Proveedor del Estado (**RPE**), emitida por la Dirección General de Contrataciones Públicas.
- Certificación emitida por la Dirección General de Impuestos Internos (**DGII**), DONDE MANIFIESTE QUE EL Oferente se encuentra al día en el pago de sus obligaciones fiscales.
- Certificación emitida por la Tesorería de la Seguridad Social (**TSS**), donde se manifieste que el oferente se encuentra al día en el pago de sus obligaciones de la Seguridad Social.
- Las condición de pago es Crédito a 30 días después de recibida la factura, el solo hecho de presentar su cotización significa que acepta estos términos de pago incluso si su cotización no lo estipula. (**OBLIGATORIO**)
- Su cotización debe desglosar cantidad, unidad medida, precio unitario, sub-total, ITBIS transparentado y total general. (**OBLIGATORIO**)

- Su cotización debe estar a nombre de la Universidad Autónoma de Santo Domingo (RNC: 401004194). **(OBLIGATORIO)**
- El transporte de los bienes y/o productos ofertados corre por la cuenta y responsabilidad exclusiva del oferente que resulte adjudicatario del proceso. **(OBLIGATORIO)**
- **Garantía de lo ofertado.**
- **Incluir Servicio de Instalación. (Si procede)**
- Las ofertas pueden ser enviadas al correo compraysuministro@uasd.edu.do o directamente al Portal Transaccional. **(Opcional)**
- **Método de Evaluación: Calidad por precio.**
- **Disponibilidad de crédito a 30 días.**

CRONOGRAMA DE ENTREGA:

El oferente tendrá que cumplir con el siguiente cronograma de entrega a partir de la notificación de adjudicación.

Item No.	Tiempo de Entrega en días hábiles	Cantidad	Descripción de los Bienes
1	15 días laborales.	11	Escritorio blanco mediano de 28"x48".
2	15 días laborales.	08	Archivo modular de dos gavetas blancos.
3	15 días laborales.	09	Sillón Ejecutivo en piel negro.
4	15 días laborales.	06	Silla Secretarial con brazo negro.
5	15 días laborales.	08	Archivo de cuatro gavetas gris metal.
6	15 días laborales.	10	Silla de visita con brazos negra.
7	15 días laborales.	05	Credenza blanca mediana 16"x36"x72".
8	15 días laborales.	01	Armario de dos puertas gris de cuatro divisiones.
9	15 días laborales.	04	Estante mediano para libreros sin puertas 16"x32"x48".
10	15 días laborales.	01	Sofá negro en tacto piel de dos asientos.
11	15 días laborales.	01	Sofá negro en tacto piel de tres asientos.
12	15 días laborales.	01	Mesa de centro rectangular en cristal de 24"x43"x20".
13	15 días laborales.	01	Mesa plástica cuadrada de 4 sillas blancas.
14	15 días laborales.	04	Silla plástica blanca sin brazos con patas en aluminio plateado.

15	15 días laborales.	01	Mesa de conferencia rectangular tope de madera 71"x189".
16	15 días laborales.	03	Archivo modular de 3 gaveta plateado con ruedas.
17	15 días laborales.	02	Sillón Ejecutivo, ergonómico, piel sintética negro, soporte lumbar, base en aluminio pulido, reposa cabeza.

Preparado por:

Revisado por:



Sr. Ilanet Emiliano Canela Melenciano
Supervisor de la Sección Compras y Contrataciones





Ficha móviles
para clasificación

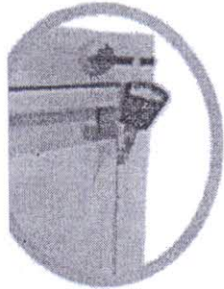

Detalle de llave
y Cerradura

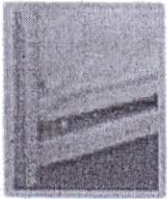

Dispositivo antivuelco
cual no permite abrir
de una (1) a la vez. El
tema más seguro del
mundo. Disponible en los
archivos verticales y
laterales.

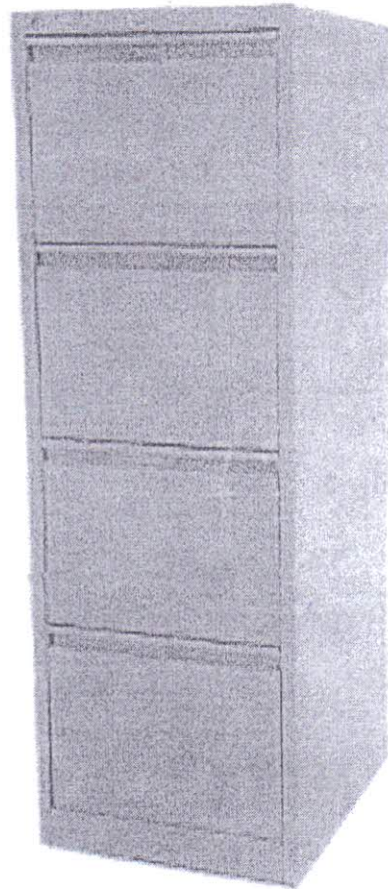

● Archivo Metal import
Mercury 4 gavetas

Importado, para folders legal (8.5" x 13") y
carta (8.5" x 11") Sistema Antivuelco y listo
para usar pendaflex, no tiene que comprar el
armazón, con cerraduras, Garantía de dos
(2) años sobre defectos de fabricación

Legal / Carta

Med. 25" x 18.5" x 52"

Cod.:01020, crema

01021, gris claro

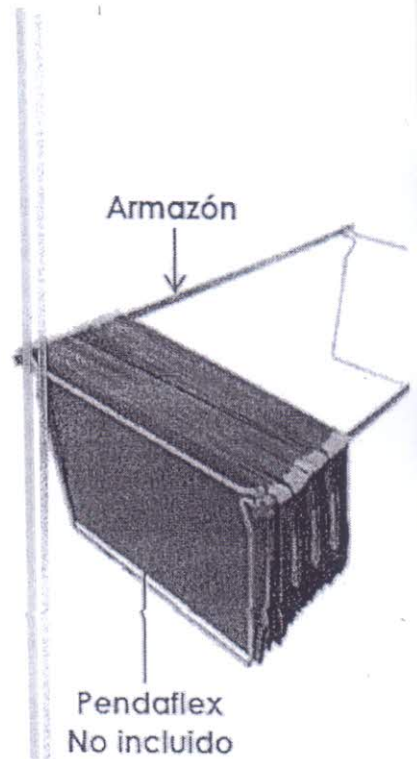

ARCHIVOS MERCURY

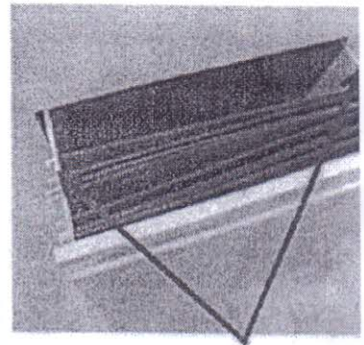

NOTA: Con los archivos
MERCURY no es necesario
comprar Armazón, La parte
lateral superior de las gavetas
funcionan como armazón.

**MERCURY**

**NOTA: El acero de estos productos tiene un tratamiento fosfatado
que garantiza una mayor resistencia al óxido y a la corrosión**



Detalle de llave y Cerradura

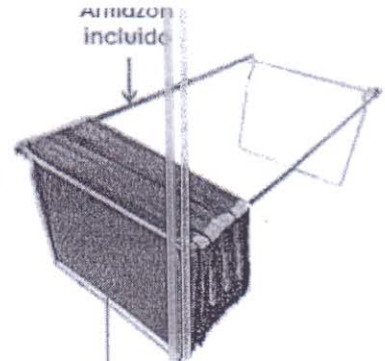

Armadura incluido
Pendaflex No incluido (Se adquiere en papelería)

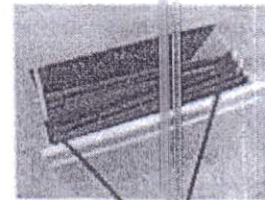

NOTA: No es necesario comprar Armazón, La parte lateral superior de las gavetas funcionan como armazón

Archivo Modular Importado
De 3 Gavetas con Ruedas Plateado
Med: 22" x 17" x 26", Garantía de dos
(2) años, Viene con llave y cerradura
Cod. 17117

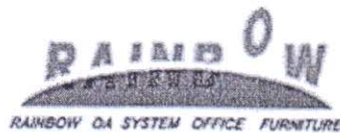

Material en acero laminado
Japonés, de alta resistencia
y espesor

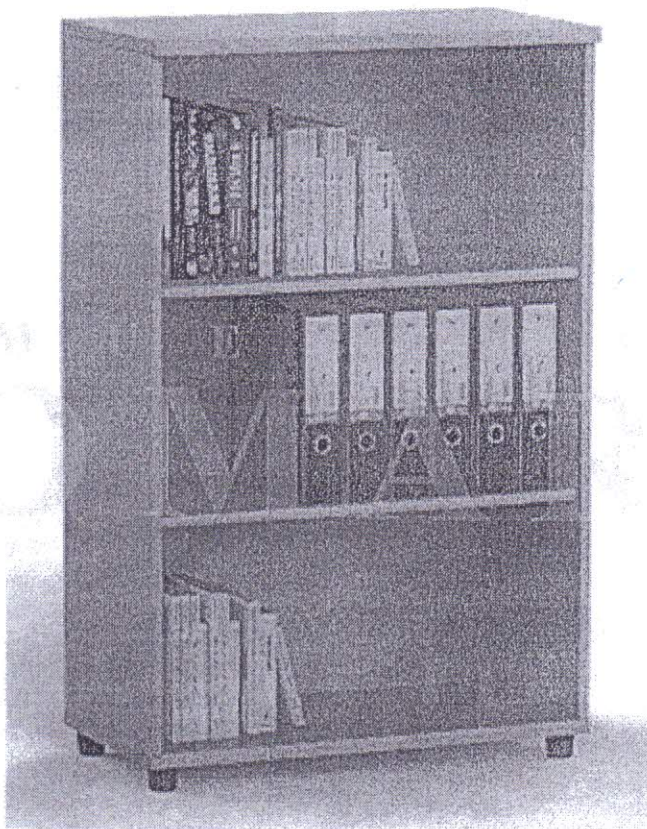

Estante medio

Sin puertas, color haya-
milano Marca Formcase, Ref:
8040 MCO con medidas de:
16" x 32" x 48", Garantía de
dos (2) años. **Cod.: 39516**

FORMCASE®
FURNISHING YOUR SUCCESS

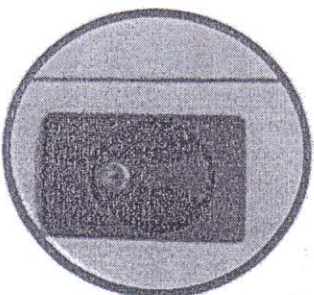
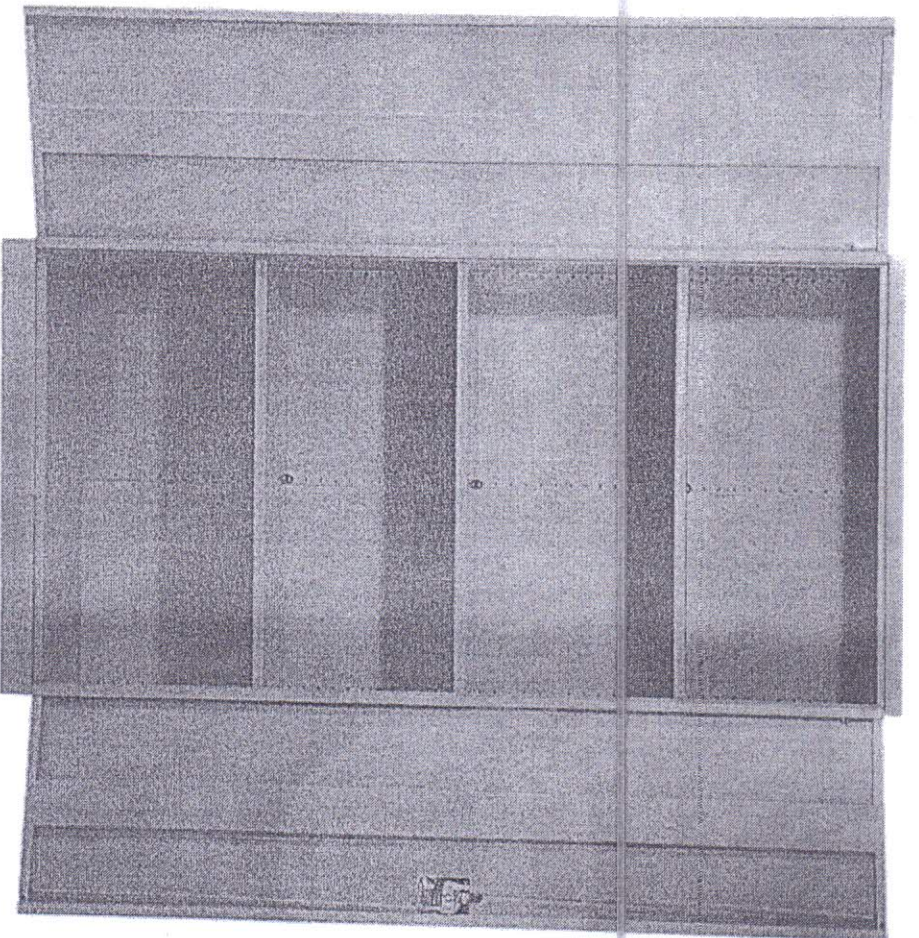
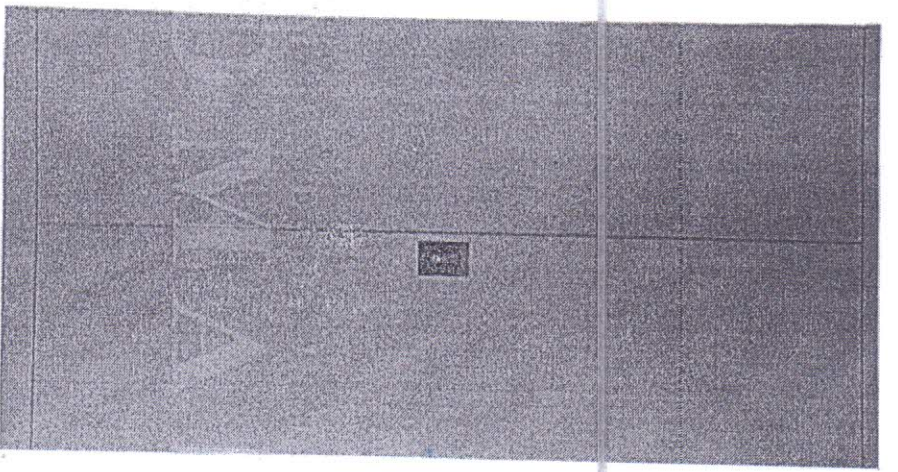

Detalle de Cerradura

MERCURY

Armario Mercury

Para oficinas, tres (3) divisiones

internas ajustable, División móvil soporta 80 lb. Máximo

Con cerradura Med.:18" x 36" x 72"Garantía de dos (2)

años sobre defectos de fabricación

Cod.:03005, gris

03004, crema

Material en acero laminado Japonés



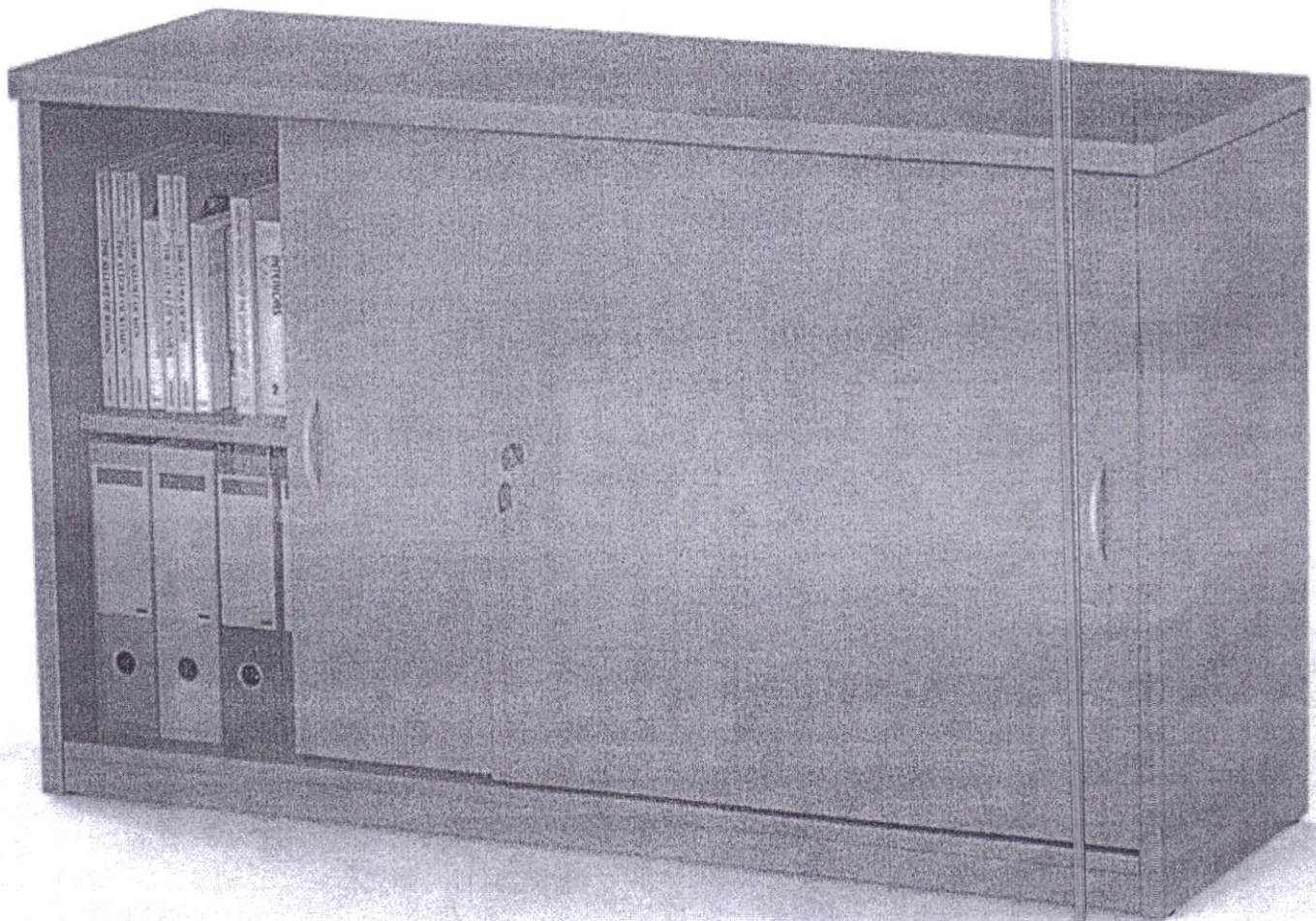

Credenza Haya-Milano

De dos puertas corredizas color haya-milano, con llave y cerraduras, Marca Formcase garantía de dos (2) años sobre defectos de fabricación

Med.: 18" x 63" x 30" Código: 30290

Med.: 18" x 48" x 30" Código: 39395

FORMCASE®

FURNISHING YOUR SUCCESS

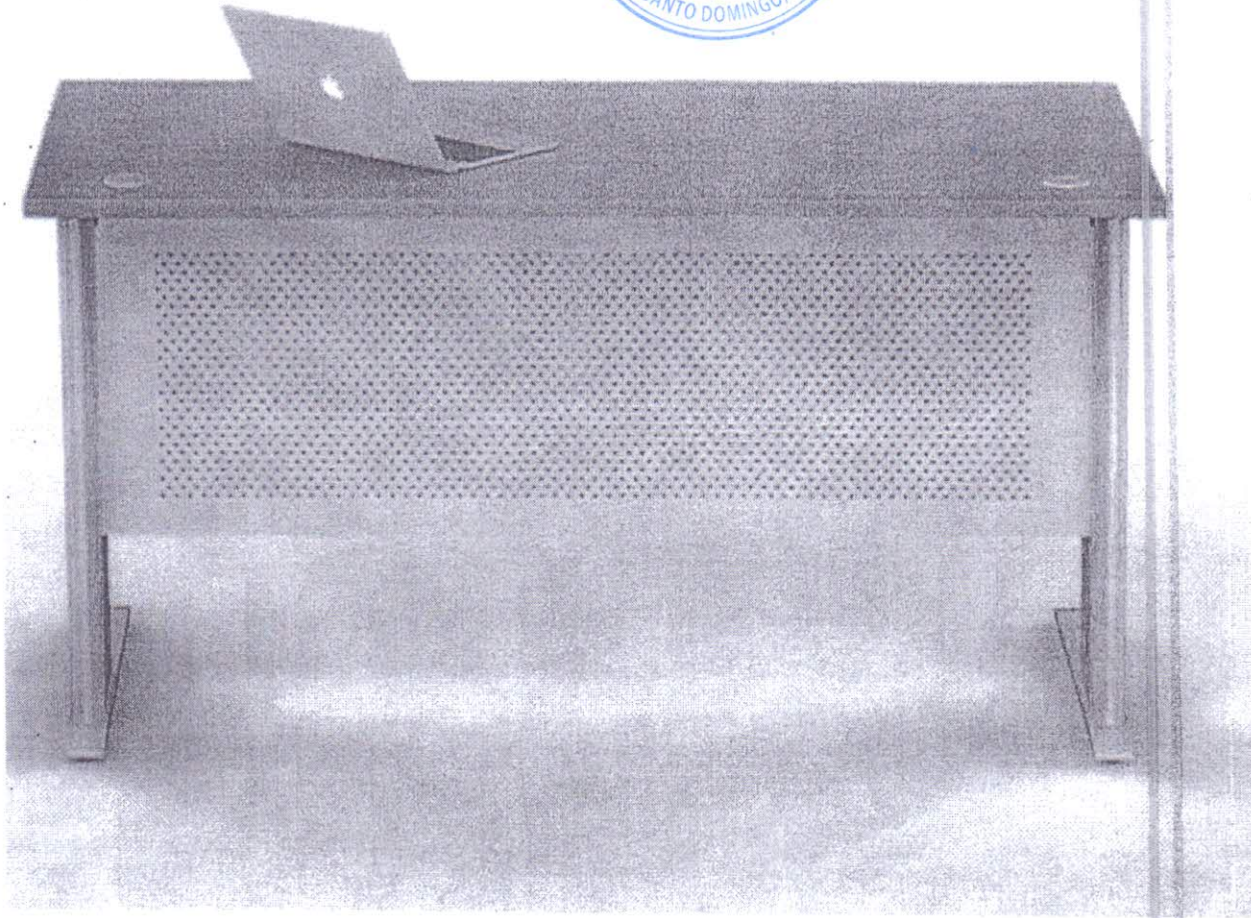

Frente metálico
Perforado de fo
circular

Escritorio Modular Metal

Tope color haya-milano, estructura metálica color plateado, perforado metálico de forma circular garantía de dos (2) años sobre defectos de fabricación

Med. : 28" x 40" x 29" Código: 17446

28" x 48" x 29" Código: 17454

28" x 55" x 29" Código: 17453

28" x 63" x 29" Código: 17767

FORMCASE®

FURNISHING YOUR SUCCESS



Mesa de Centro

Estructura gris

Med.: 24" x 36" x 16"

Garantía de un (1) año sobre
defectos de fabricación

Cod.: 17114



Mesa de Cafetería y usos Múltiples

Cuadrada de 32" x 32" x 29" con tope de resina blanco
Marca Space y base Moon fija color Ivory White de Tilia
en aluminio y resina plástica de alta duración, para 4
personas, uso en exteriores, Garantía de un (1) año
sobre defectos de fabricación. **Cod.: 17956**

Space
FURNITURE

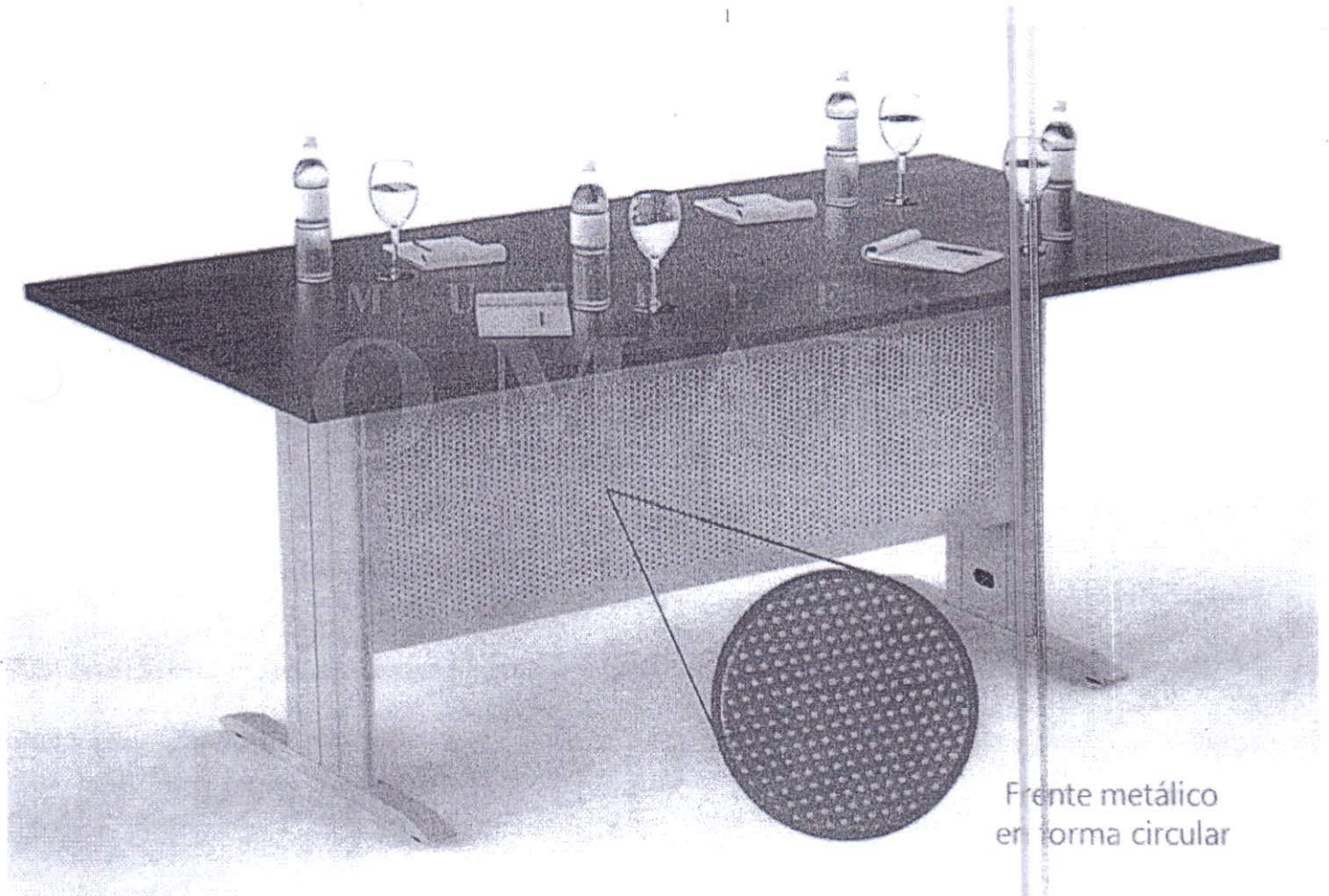

Frente metálico
en forma circular

Mesa de Reunion Rectangular

Estructura plateada frente metálico en forma circular,
tope rectangular color madera oscuro, **CON
PASACABLES**

Medidas: 48"x96"x29"

**Cod. 17634 6 u 8 personas
(dependiendo de las sillas a usar)**

Medidas: 36"x72" x29"

Cod. 17633 (6 personas)



JULIO™

Executive Suite



Iso Tapizada s/b

Silla Visita ISO sin brazos
Tapizada en tela, estructura negra
Garantía un (1) año



Cod.: 21089, tela negro

21194, pielina o tela especial

210219, En piel sintética negro

space
CHAIRS

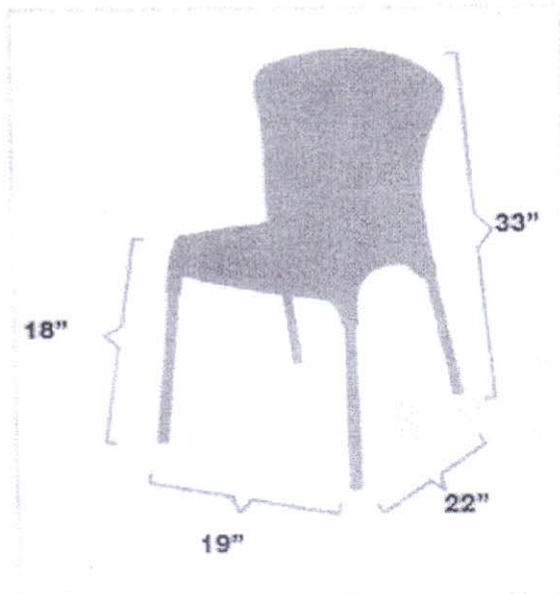

Dimensiones de la Silla Stella

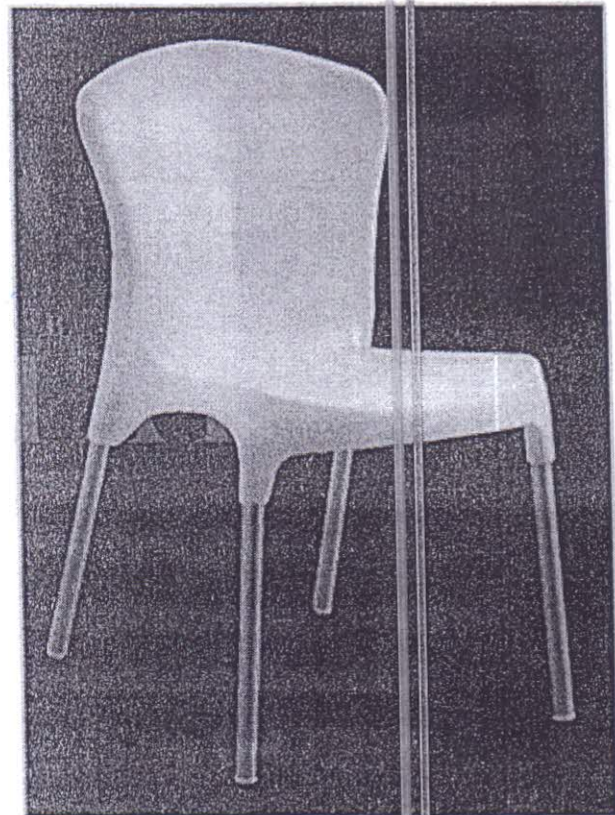

Silla Stella plástica sin brazos,
con patas tubular en aluminio,
color blanco, Garantía de
un (1) año. Cod. 210156



Silla Visita B-8109S
En pielsintética negro, con base metálica
color plateado- silver, Garantía de un (1) año
Cod. 21038

BOSS
Office Products

UNIVERSIDAD AUTÓNOMA DE SANTO DOMINGO - DIRECCIÓN DE COMPRAS - SANTO DOMINGO, R.D. - TELÉFONO: (809) 282-2000 - FAX: (809) 282-2001 - WWW.UDS.EDU.ET



Sillon Ejecutivo B-8101 marca Boss
En piel sintética color negro, espaldar alto,
con base de nylon, Garantía de un (1), año
Cod. 22171

Soportan hasta 250 lbs.

BOSS
Office Products

UNIVERSIDAD AUTÓNOMA DE SANTO DOMINGO - DIRECCIÓN DE COMPRAS - SANTO DOMINGO, R.D. - TEL: (809) 242-2000 - FAX: (809) 242-2001 - WWW: WWW.UASD.EDU.VE



Apoya cabeza Ajustable

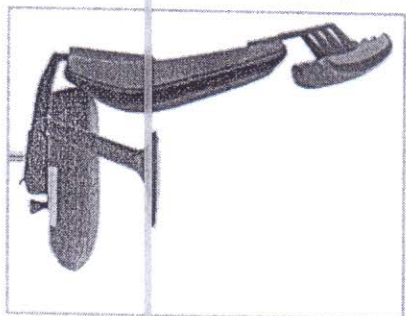

Apoya cabeza ajustable hacia arriba y abajo

Espaldar Ajustable

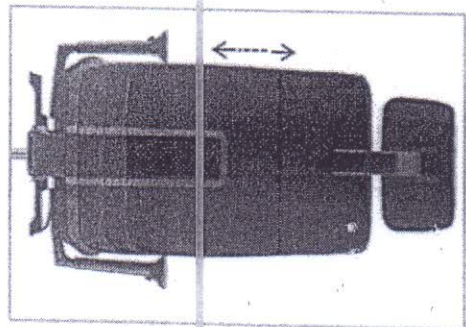

Movimiento del espaldar hacia arriba y hacia abajo

Soporte Lumbar integrado al sistema de la silla



Palanca para graduar el asiento hacia delante o atrás

Brazos Ajustables

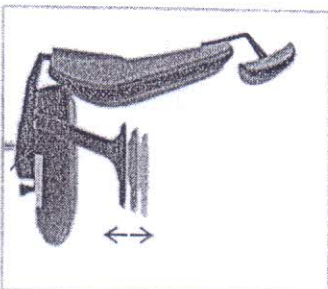

Movimiento hacia arriba y hacia abajo

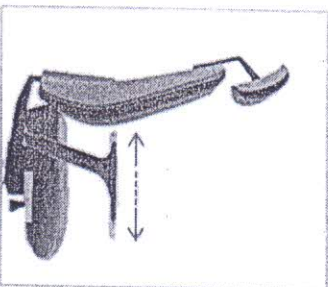

Movimiento hacia delante y hacia atrás

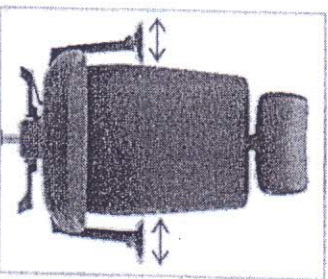

Movimiento hacia adentro y hacia afuera

Sillón Ejecutivo SER

Con cinco (5) años de garantía, ergonómico, tapizado en piel sintética negro, base de aluminio pulido, reposa cabeza ajustable, los brazos y el espaldar ajustables, asiento deslizable, mecanismo especial, **soporta hasta 300 libras**, línea CreActive

Código: 22381

Asiento se desliza en varias posiciones

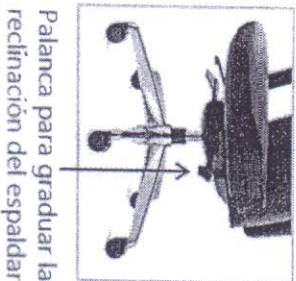

Palanca para graduar la reclinación del espaldar

Reclinación del espaldar en 3 angulos diferentes

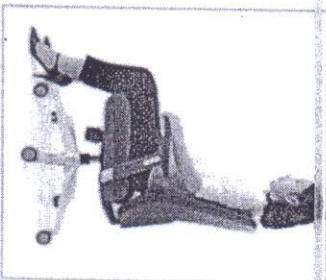

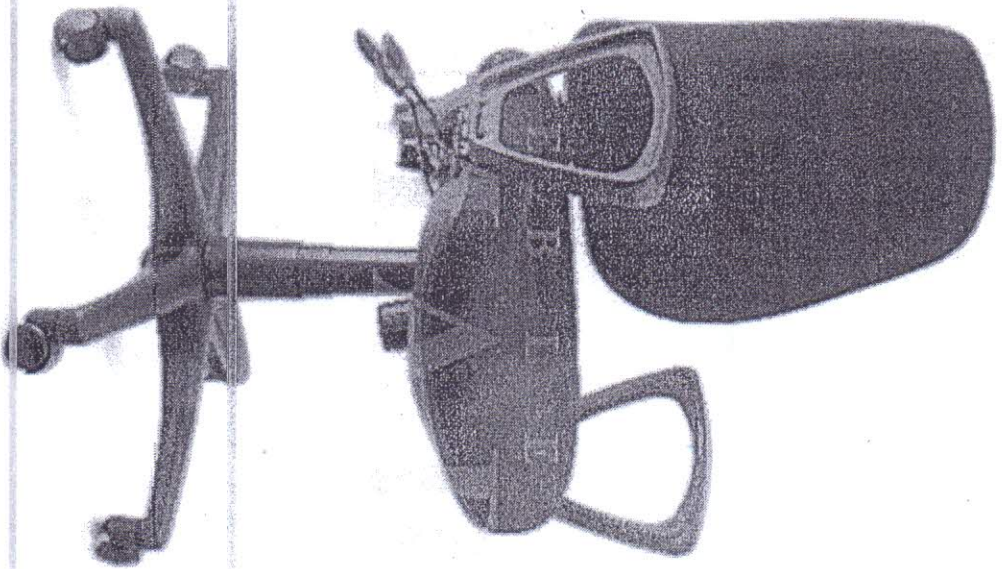

**Victoria b/f
Con soporte Lumbar**

Con brazos fijos, tapizadas,
Garantía sobre defectos de fabricación

Cod.: 24310 tela negro (3) años de garantía
24311 tela azul (3) años de garantía



24258 piel sintética negro (2) años de garantía
24197 piel sintética o tela especial # (2) años de garantía

Soportan hasta 275 lbs.

Alturas del Asiento

Altura estándar: 40cm

Altura máxima: 50cm

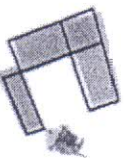

CREACTIVE
creativity at work

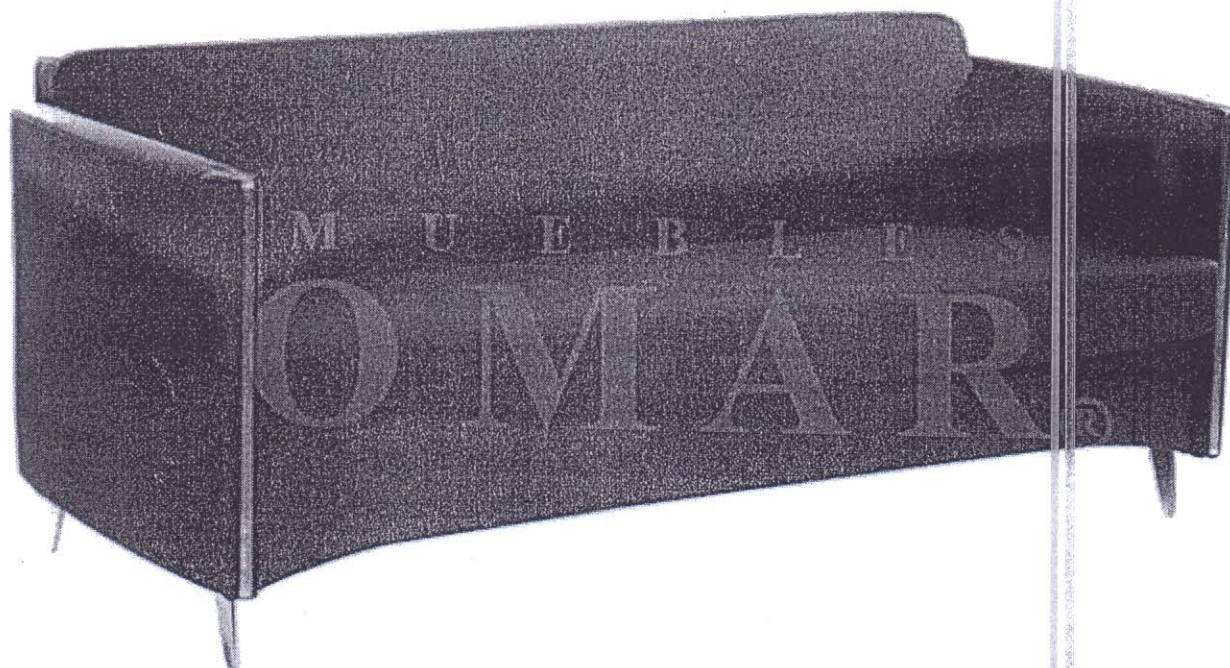

Sofá Hispaniola

Para 3 personas, Línea Space, en tela negro,
Medidas: 29" x 68" x 28", Detalles cromados
en los brazos y patas, Garantía de un (1) año
sobre defectos de fabricación

En tela negro Cod.41130

space
CHAIRS